

A-A ( 1:4 )

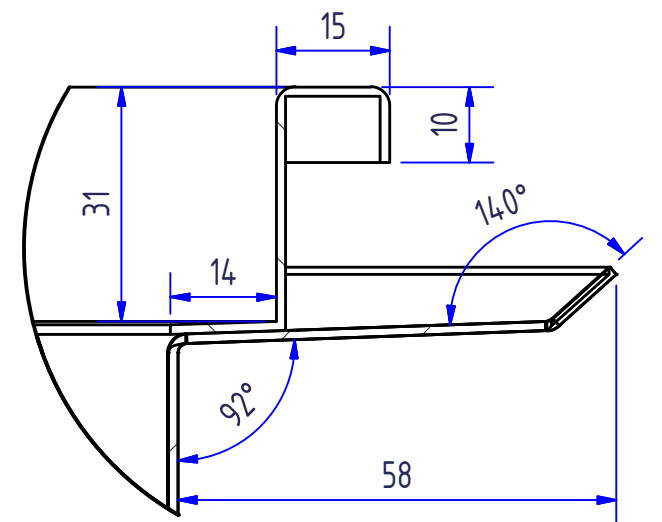

B ( 1 : 1 )

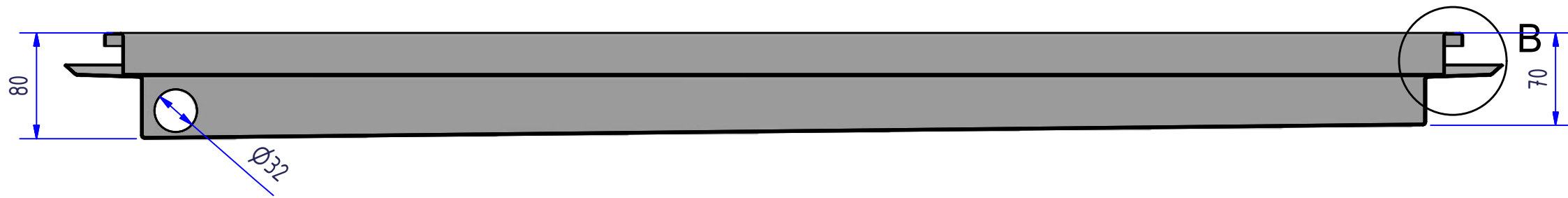
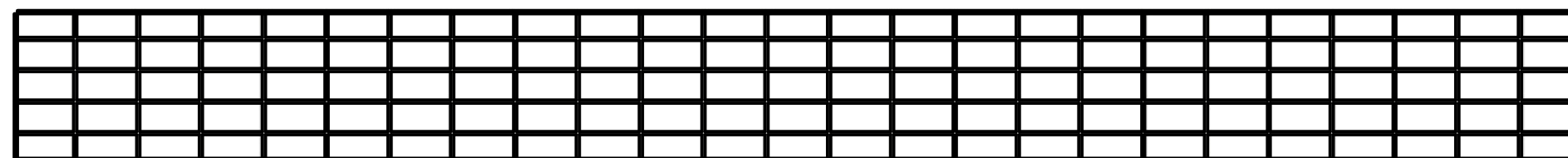
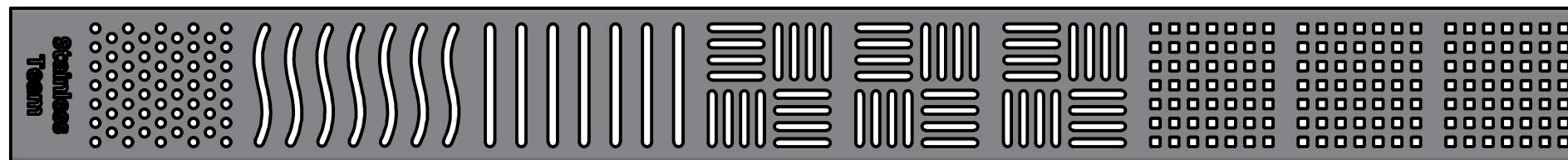
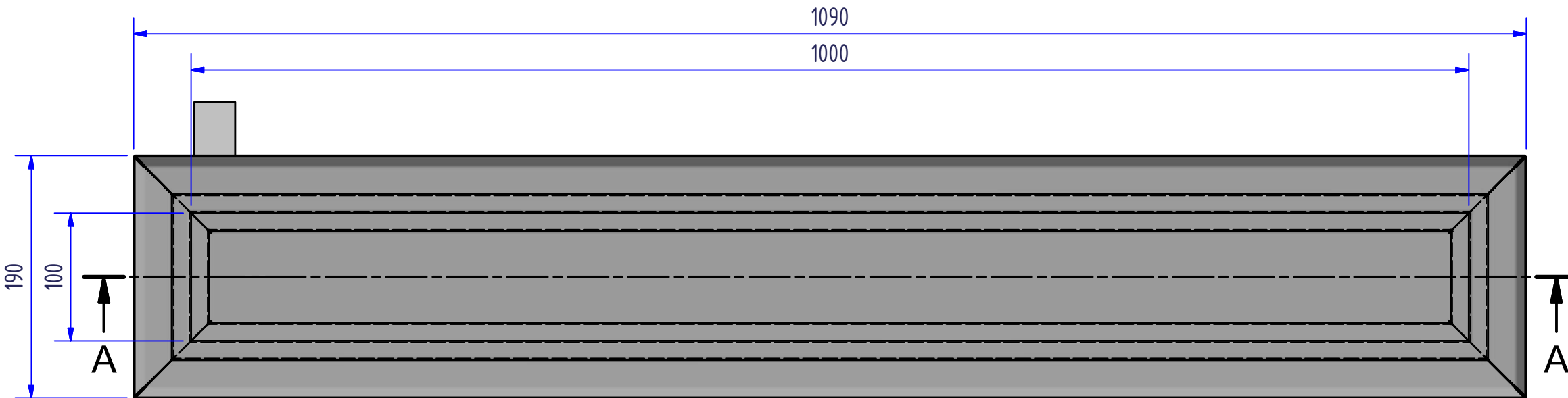

Kynnyskaivon poistoputken lähtösuunta ja paikka valitaan tarpeen mukaan.

Kynnyskaivot voidaan varustella perinteisillä ruuturitulöillä tai kuvioituilla erikoisritilöillä, jolloin hyllykorkeus on kuvasta poiketen 21mm.

| POS.   | PIRUSTUS NRO. | KUVAUS, NIMITYS... | KPL | MATERIAALI                                       | HUOM.                             |
|--|---------------|--------------------|-----|--|-----------------------------------|
| KYNNYSKAIVO 1000X100 V32<br>AKRYYLIMASSALATTIA |               |                    |     | MITTAKAAVA<br>A3                                 | PIRTÄNYT / PVM<br>mika 19.10.2017 |
|  |               |                    |     | PAINO (kg)                                       | TARKASTANUT / PVM.                |
| STAINLESS TEAM                                 |               |                    |     | TIEDOSTO<br>KYNNYSKAIVO_1000X100_AKRYYLI_V32.iam | PIRUSTUS NRO.<br>VERSIO           |

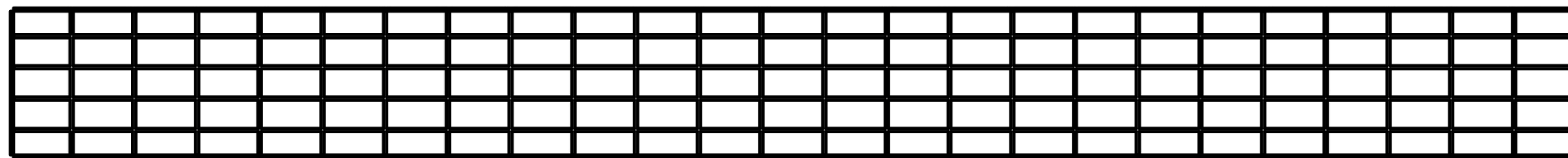
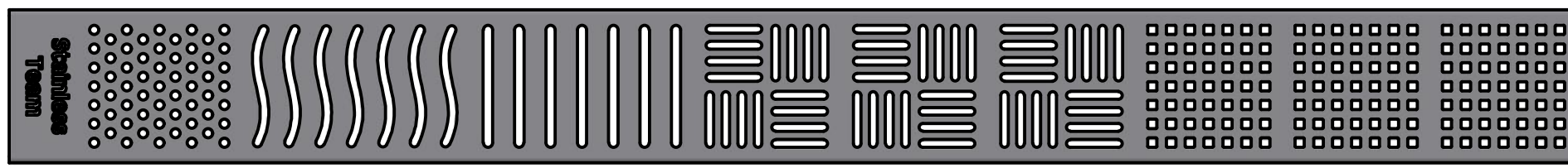
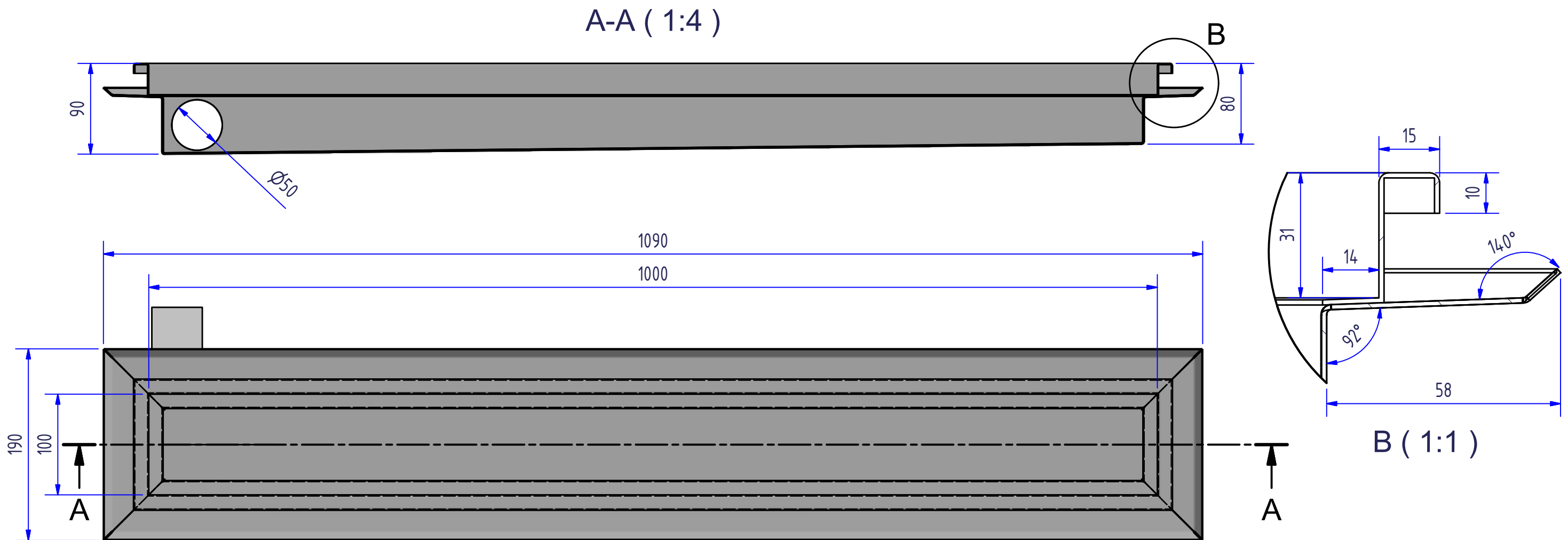

Kynnyskaivon poistoputken lähtösuunta ja paikka valitaan tarpeen mukaan.

Kynnyskaivot voidaan varustella perinteisillä ruuturitulöillä tai kuvioituilla erikoisritilöillä, jolloin hyllykorkeus on kuvasta poiketen 21mm.

| POS.   | PIRUSTUS NRO. | KUVAUS, NIMITYS... | KPL                                  | MATERIAALI       | HUOM.                             |
|--|---------------|--------------------|--------------------------------------|------------------|-----------------------------------|
| KYNNYSKAIVO 1000X100 V50<br>AKRYYLIMASSALATTIA |               |                    |                                      | MITTAKAAVA<br>A3 | PIRTÄNYT / PVM<br>mika 19.10.2017 |
|  |               |                    |                                      | PAINO (kg)       | TARKASTANUT / PVM                 |
|  |               |                    |                                      |                  | HYVÄKSYNYT / PVM                  |
| STAINLESS TEAM<br>FINLAND OY                   |               |                    | TIEDOSTO                             | PIRUSTUS NRO.    | VERSIO                            |
|  |               |                    | KYNNYSKAIVO_1000X100_AKRYYLI_V50.iam |                  |                                   |